



**F5411e – F5421e – F5441e
Conversor USB para 1, 2 ou 4
portas Seriais RS422/485**

Manual do Usuário

V2.0

22/04/2015

Contents:

Capitulo 1: Introdução	3
1.1 Introdução ao produto	3
1.2 Características principais	3
1.3 Requisitos de Sistema	4
1.4 Conteúdo do pacote	4
Chapter 2: Guia de inicialização	4
2.1 Layout de hardware	4
2.2 Pinagem	9
2.3 Configuração de jumper	10
2.4 Instalação de driver	11
2.4.1 Instalação para Windows XP/Vista/7/8	11
2.4.2 Instalação para Linux 2.6.31 or later	12
2.4.3 Instalação para Mac OS X	12
2.4.4 Instalação para Windows CE	12

Capitulo 1: Introdução

1.1 Introdução ao produto

O adaptador USB x serial fornece uma maneira fácil de adicionar 1/2/4 portas seriais para o seu computador desktop ou notebook. Utilizando esse adaptador, você pode conectar facilmente seu desktop ou notebook em quaisquer dispositivos que utilizem protocolo RS422/485.

1.2 Características principais

- Compatível com especificação USB2.0
- Até 1Mbps de velocidade na comunicação serial.
- Detecção e comutação automática entre o RS422 e o RS485.
- Proteção ESD 15kV em todos os pinos do serial
- E/S ou IRQ adicional não necessário.
- LED's indicadores de atividade do Rx / Tx
- Suporte de montagem de parede
- Drivers fornecidos para Windows, Mac OS X, Windows CE e Linux.

1.3 Requisitos de Sistema

- Windows® XP/Vista/7/8, Mac OS X, Linux ou Windows CE
- Porta USB disponível

1.4 Conteúdo da embalagem

- 1 x Adapador USB x serial RS422/485
- 1 x CD de driver
- 1 x Manual do usuário
- 1 x Cabo USB tipo A-B.

Capítulo 2: Guia de inicialização

2.1 Layout de Hardware

F5411e – USB para 1 porta RS422/485:

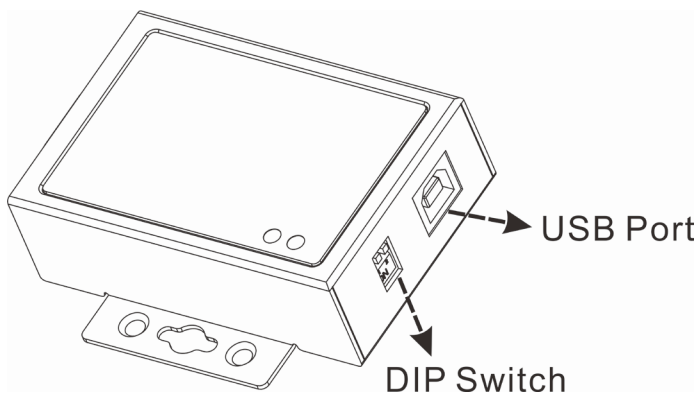
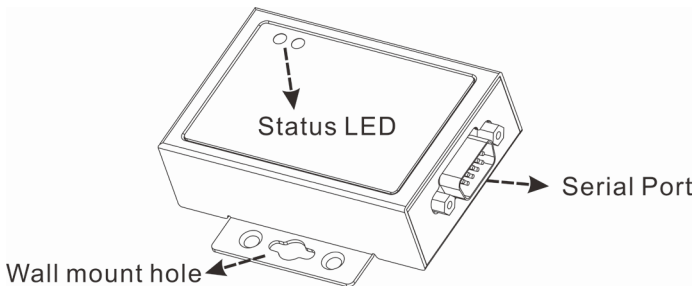

F5421e – USB para 2 portas RS422/485:

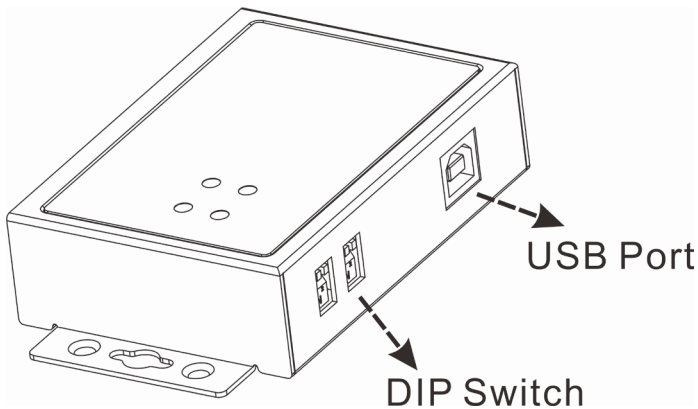
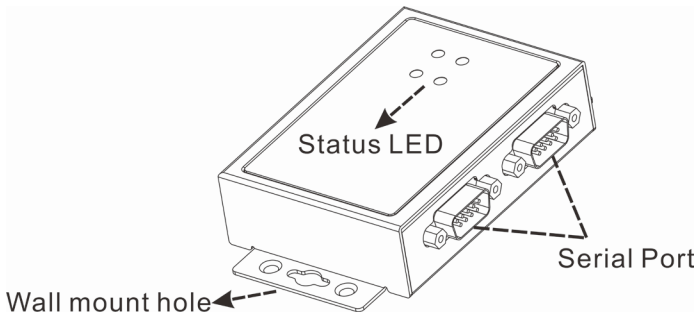

F5441e – USB para 4 portas RS422/485:

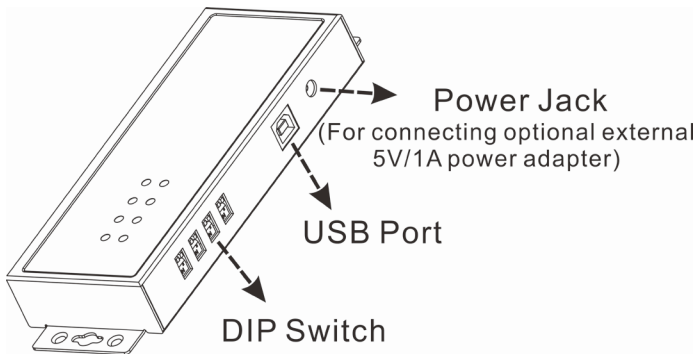
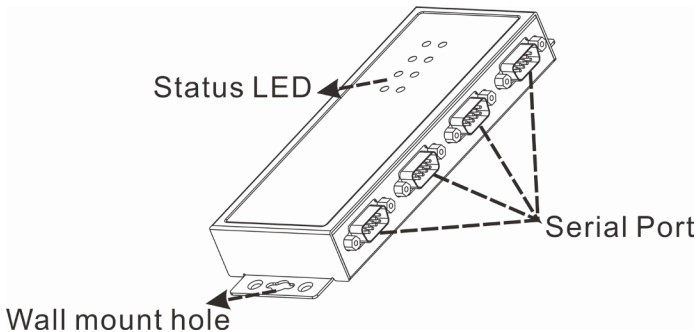

- **LED de status:**

1. Rx – Verde. Pisca quando recebe dados seriais
2. Tx – Amarelo. Pisca quando envia dados seriais

- **DIP Switch: Chave Seletora de modo RS422/485**

Esta linha de conversores USB para RS244/485 é equipada com chaves de configuração (DIP Switches) independentes para cada Porta Serial.

- 1). Auto RS-422/485 (Default)

Neste modo a COM pode detectar automaticamente o estado de full-duplex RS-422 ou RS-485 half-duplex e controlar os fios de transmissão e recepção de dados na mesma porta.



- 2). RS-422 (4 fios RS-485)

Neste modo a COM irá forçar a execução em modo RS-422 full-duplex.



2.2 Pinagem

Pinagem do conector DB9 macho:

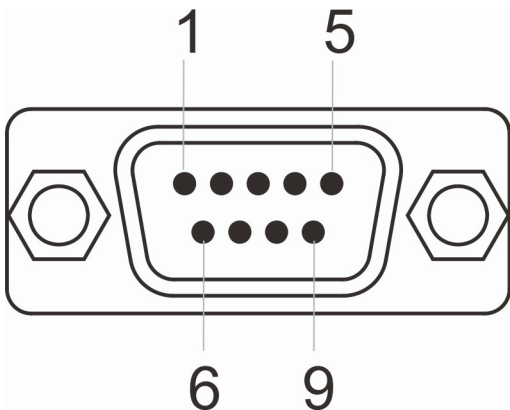

Pino	Sinais de Transmissão		
	RS-422	RS-485 – 4 fios	RS-485-2 fios
1	Tx-	Tx-	D-
2	Tx+	Tx+	D+

3	Rx+	Rx+	
4	Rx-	Rx-	
5	GND	GND	GND

2.3 Configuração por Jumper

O Conversor Serial USB para RS-422/485 é equipado com resistores de terminação independentes TX e RX para cada porta serial. O usuário pode modificar as configurações de jumper (curto nos pinos) para evitar problemas de incompatibilidade de impedância quando operar sob a transmissão Multi-Drop. Usuário precisará abrir as tampas de metal, e definir a função de ativar ou desativar resistências de 120 ohms de terminação via jumper.

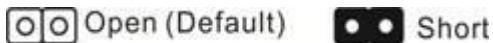

A configuração original de fábrica é ABERTO (desabilita a terminação de 120 ohms entre os 2 fios).

2.4 Instalação de driver

2.4.1 Instalação para Windows XP/Vista/7/8

1. Insira o CD fornecido na unidade de disco. O CD será iniciado automaticamente. A tela a seguir irá aparecer, clique em “Install Driver”.



- Nota: a imagem acima pode variar.

Observação: Caso o programa de instalação não rode automaticamente, por favor localize e dê um duplo-clique no Autorun.exe no CD para disparar a instalação.

2. Por favor, clique no produto adquirido para completar a instalação.



Nota: a imagem acima pode ser diferente

3. Siga as instruções da tela para instalar o driver.

2.4.2 Instalação para Linux 2.6.31 ou posterior

Por favor, atualize o kernel do Linux para 2.6.31 ou posterior para que o produto seja reconhecido nativamente no Linux.

2.4.3 Instalação para Mac OS X

Por favor, consulte o guia de instalação para o Mac OS X dentro da pasta abaixo.

:\\Driver\\USB\\Mac OS X

2.4.4 Instalação para Windows CE

Por favor, consulte o guia de instalação para o Windows CE dentro da pasta abaixo.

:\\Driver\\USB\\Windows CE